

Soket - Kod Sistemi



Soket Ürün Grubu

Terminal Uygunluğu

- 1 : 6,3 mm x 5 Terminal
 2 : 6,3 mm x 2 Terminal + 9,5 x 3 Terminal
 3 : 6,3 mm x 2 Terminal + 4,8 x 3 Terminal

Kablo Bağlantı Pozisyonları *

- 00 : Kablosuz
 20 : 2 Kablo
 21 : 2 Kablo
 30 : 3 Kablo
 31 : 3 Kablo
 40 : 4 Kablo
 41 : 4 Kablo
 42 : 4 Kablo
 50 : 5 Kablo
 51 : 5 Kablo

Kablo Boyu

- 0 : Kablosuz
 1 : 10 cm
 2 : 20 cm
 3 : 30 cm
 4 : 40 cm
 5 : 50 cm
 6 : 60 cm
 7 : 70 cm
 8 : 80 cm
 9 : 90 cm

Yüksek Akım Geçen Terminallere Bağlı Kablo Kesiti**

- 0 : Kablosuz
 1 : 0,50 mm²
 2 : 0,75 mm²
 3 : 1,00 mm²
 4 : 1,25 mm²
 5 : 1,50 mm²
 6 : 1,75 mm²
 7 : 2,00 mm²
 8 : 2,25 mm²
 9 : 2,50 mm²

Renk / Ambalaj

- 1 : Siyah / Tekli
 2 : Mavi / Tekli
 3 : Siyah & Mavi / İkili Set

*Kablolu soketlerde, kablunun bağlı olduğu terminal pozisyonunun nasıl seçilmesi gerektiği ile ilgili detaylı bilgi arka sayfada verilmiştir.

** Kablo kesiti bilgisi, yüksek akım taşıyan terminallere bağlı kablolarla göre verilmiştir. Farklı ürün gruplarında terminallere göre kesit bilgisi " Soket Teknik Çizim " bölümünde mevcuttur.

Kablo Bağlantı Pozisyonunu Nasıl Seçmeliyim?

Elinizdeki ürünün terminal yapısı ile aşağıda verilen grafikleri karşılaştırınız. Ürününüz hangi görsele bire bir uyum gösteriyor ise bağlantı pozisyonu numarası olarak ilgili kodu kullanınız.

Kablo Bağlantı Pozisyonları

2 Kablolu Soketler için Bağlantı Pozisyonları

Bağlantı Pozisyonu No: 20

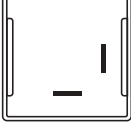

Bağlantı Pozisyonu No: 21

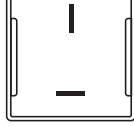

3 Kablolu Soketler için Bağlantı Pozisyonları

Bağlantı Pozisyonu No: 30

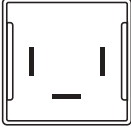

Bağlantı Pozisyonu No: 31

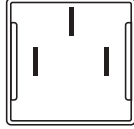

4 Kablolu Soketler için Bağlantı Pozisyonları

Bağlantı Pozisyonu No: 40

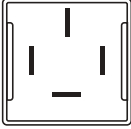

Bağlantı Pozisyonu No: 41

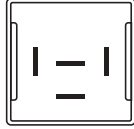

Bağlantı Pozisyonu No: 42



Bağlantı Pozisyonu No: 43

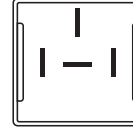

5 Kablolu Soketler için Bağlantı Pozisyonları

Bağlantı Pozisyonu No: 50

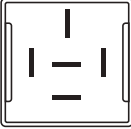







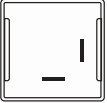
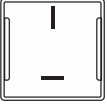

Bağlantı Pozisyonu No: 51

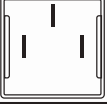

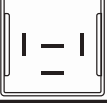
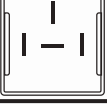
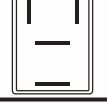
Röle Soketleri - Kablosuz ve Kablolu

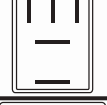

Kullanıldığı Ürün Serileri	Terminal Uygunluğu	Kablo Var / Yok	Renk / Ambalaj	Ürün Kodu	Kablo Bağlantı Pozisyonları	Teknik Çizim
700 & 710 & 203	5 x 6,3mm	Yok	Siyah / Tekli Mavi / Tekli Siyah & Mavi / İkili Set	207.100.001 207.100.002 207.100.003	Kablosuz	1
720 & 730	2 x 6,3 mm 3 x 9,5 mm	Yok	Siyah / Tekli	207.200.001	Kablosuz	2
780	2 x 6,3 mm 3 x 4,8 mm	Yok	Siyah / Tekli	207.300.001	Kablosuz	3
700 & 710 & 203	5 x 6,3mm	2 Kablolu	Siyah / Tekli Mavi / Tekli Siyah & Mavi / İkili Set	207.120.251 207.120.252 207.120.253		1
700 & 710 & 203	5 x 6,3mm	2 Kablolu	Siyah / Tekli Mavi / Tekli Siyah & Mavi / İkili Set	207.121.251 207.121.252 207.121.253		1
700 & 710 & 203	5 x 6,3mm	3 Kablolu	Siyah / Tekli Mavi / Tekli Siyah & Mavi / İkili Set	207.130.251 207.130.252 207.130.253		1
700 & 710 & 203	5 x 6,3mm	3 Kablolu	Siyah / Tekli Mavi / Tekli Siyah & Mavi / İkili Set	207.131.251 207.131.252 207.131.253		1
700 & 710 & 203	5 x 6,3mm	4 Kablolu	Siyah / Tekli Mavi / Tekli Siyah & Mavi / İkili Set	207.140.251 207.140.252 207.140.253		1
700 & 710 & 203	5 x 6,3mm	4 Kablolu	Siyah / Tekli Mavi / Tekli Siyah & Mavi / İkili Set	207.141.251 207.141.252 207.141.253		1
700 & 710 & 203	5 x 6,3mm	4 Kablolu	Siyah / Tekli Mavi / Tekli Siyah & Mavi / İkili Set	207.143.251 207.143.252 207.143.253		1
780	2 x 6,3 mm 3 x 4,8 mm	4 Kablolu	Siyah / Tekli	207.342.251		3
700 & 710 & 203	5 x 6,3 mm	5 Kablolu	Siyah / Tekli Mavi / Tekli Siyah & Mavi / İkili Set	207.150.251 207.150.252 207.150.253		1
780	2 x 6,3 mm 3 x 4,8 mm	5 Kablolu	Siyah / Tekli	207.351.251		3
720 & 730	2 x 6,3 mm 3 x 9,5 mm	4 Kablolu	Siyah / Tekli	207.240.291		2
720 & 730	2 x 6,3 mm 3 x 9,5 mm	5 Kablolu	Siyah / Tekli	207.250.291		2

Röle Soketleri - Kablosuz ve Kablolu

Teknik Çizim 1

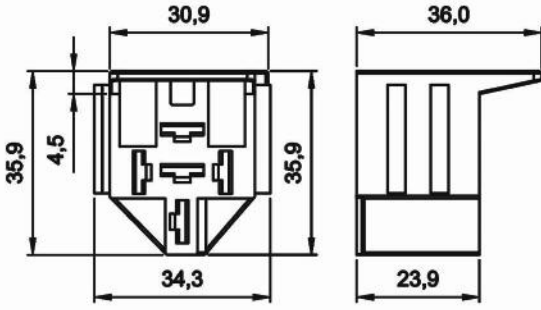

Teknik Data

Terminal Boyutları / Terminal Sayısı	6,3 x 0,8 mm / 5 Terminal
Malzeme	PA66 GF30
Renk	Siyah veya Mavi
Ambalaj	Tekli veya İkili Ambalaj
Kablo Alternatifleri	Kablosuz, 2, 3, 4 veya 5 Kablolu
Kablo Kesiti	85, 86 : 0,75 mm ² 30, 87, 87a : 1,50 mm ²
Ortam Harareti	-40 / +80 °C

Teknik Çizim 2

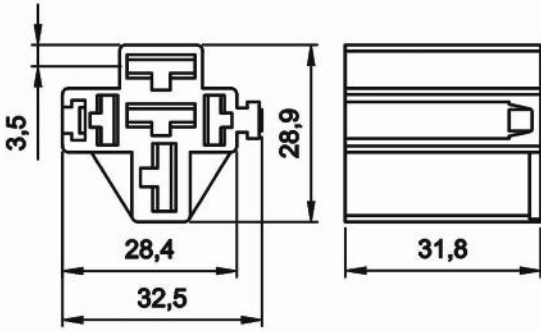

Teknik Data

Terminal Boyutları / Terminal Sayısı	6,3 x 0,8 mm / 2 Terminal 9,5 x 1,2 mm / 3 Terminal
Malzeme	PA66 GF30
Renk	Siyah
Ambalaj	Tekli
Kablo Alternatifleri	Kablosuz, 4 veya 5 Kablolu
Kablo Kesiti	85, 86 : 0,75 mm ² 30, 87, 87a : 2,50 mm ²
Ortam Harareti	-40 / +80 °C

Teknik Çizim 3

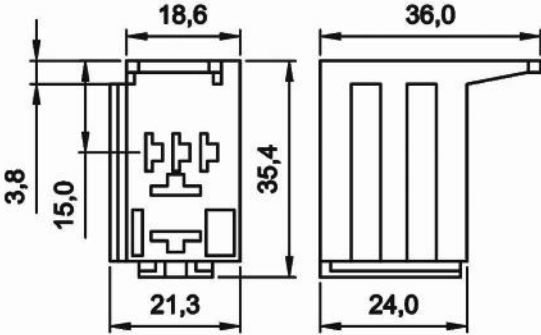

Teknik Data

Terminal Boyutları / Terminal Sayısı	6,3 x 0,8 mm / 2 Terminal 4,8 x 0,8 mm / 3 Terminal
Malzeme	PA66 GF30
Renk	Siyah
Ambalaj	Tekli
Kablo Alternatifleri	Kablosuz, 4 veya 5 Kablolu
Kablo Kesiti	85, 86 : 0,75 mm ² 30, 87 : 1,50 mm ² 87a : 1,00 mm ²
Ortam Harareti	-40 / +80 °C

Notlar

Tüm ölçüler milimetre cinsindedir.

Kablolu soketlerde standart kablo boyu 20cm'dir. Kablo kesiti teknik çizim bölümünde verilmiştir.

Standart kablo boyu ve standart kablo kesiti dışında soket siparişi vermek için Soket Kod Sistemi sayfasını inceleyiniz.